

安装尺寸图

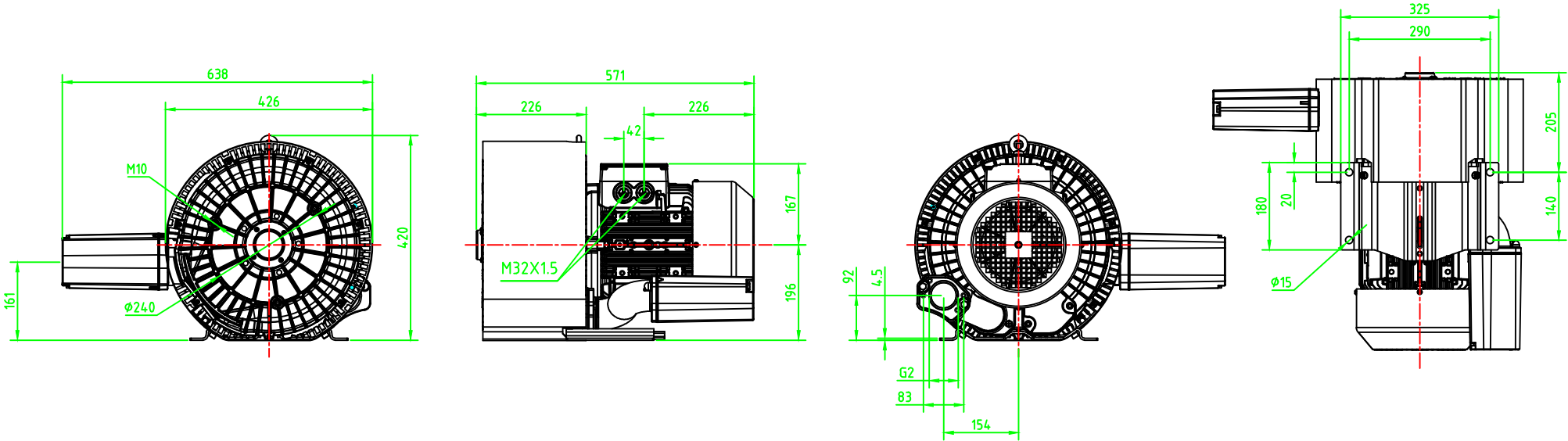

上海德凌实业有限公司	
型号	DL-72-X5
功率	7.5KW
电压	380V/50Hz