

安装尺寸图

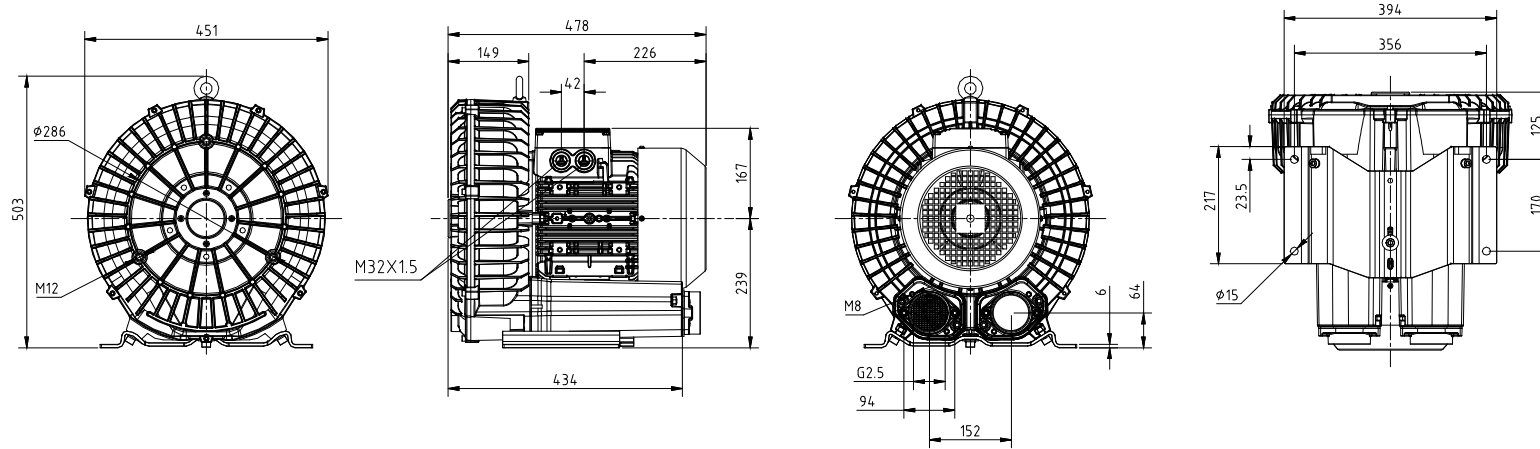

上海德凌实业有限公司

型号 DL-81-X3

功率 7.5KW

电压 380V/50Hz